

**ICOPOWER FRANCE®**  
BEYOND ENERGY SAVING TECHNOLOGIES



# FICHE TECHNIQUE

## ICO-F40



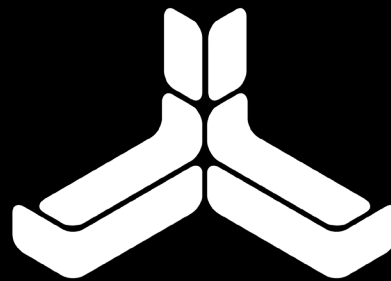

**ICOPOWER FRANCE**<sup>®</sup>  
BEYOND ENERGY SAVING TECHNOLOGIES

**POURQUOI  
ICO-F ?**

Système innovant et unique  
dans le commerce, agissant sur  
la tension et réduisant la  
consommation d'électricité.

**ICO-F** permet de  
réaliser des économies  
d'énergies pouvant  
atteindre jusqu'à 12 %.

**LA NOUVELLE MÉTHODE  
D'ÉPARGNE ÉNERGÉTIQUE  
DÉDIÉE AUX ENTREPRISES**



L'installation est **simple** et **rapide**.

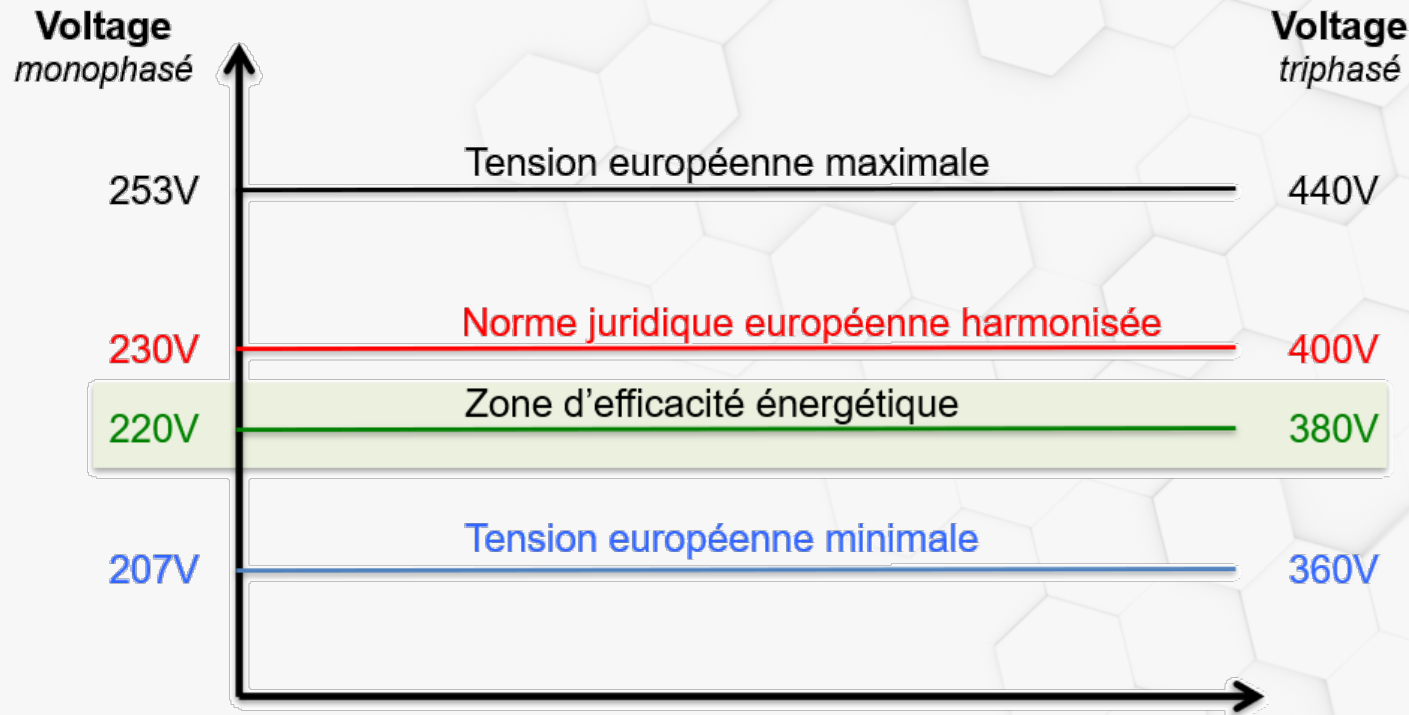
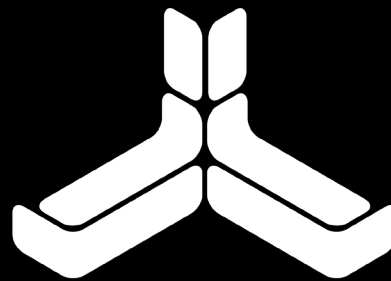

**ICO-F** est un système complexe qui harmonise les tensions d'entrée du réseau électrique aux tensions nécessaires au fonctionnement de vos équipements. Appliquée au réseau lui-même, cette solution permet une réduction importante et immédiate des kWh habituellement gaspillés.

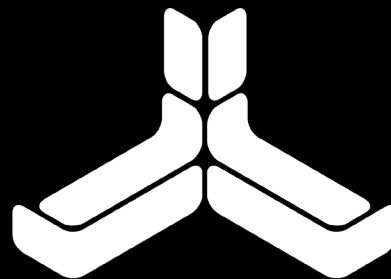

**Économie**



L'intégration en série du système **ICO-F** permet d'obtenir l'épargne dès l'installation.

**Protection**



En réduisant les pertes sur le réseau, le système **ICO-F**, allonge la durée de vie de vos équipements.



**Monitoring**

Chaque système **ICO-F** intègre un logiciel de surveillance à distance de la consommation électrique du site.



**By-Pass**

Le dispositif By-Pass garantit la continuité de l'activité en cas de dysfonctionnement.



**ICO-F40**

**ICOPOWER FRANCE®**  
BEYOND ENERGY SAVING TECHNOLOGIES

**PERFORMANCE**

Économie de gamme : **5 - 15%**  
Efficacité du système : **> 99 %**  
Consommation d'énergie : **0,070 kWh**

**DONNÉES ÉLECTRIQUES**

Puissance nominale : **40 kVA**  
Tension nominale : **400 V**  
Plage de tension d'entrée : **380 - 440 V**  
Fréquence : **50 Hz**

**CONNEXION ÉLECTRIQUE**

Terminal d'entrée : **35 mm<sup>2</sup>**  
Terminal de sortie : **35 mm<sup>2</sup>**  
Taille recommandée du câble : **16 mm<sup>2</sup>**  
Taille Câble terre : **16 mm<sup>2</sup>**

**DONNÉES AMBIANTES**

Température : **5 - 50°C**  
Humidité : **0 - 95%**  
Altitude : **< 2 000 m**

Largeur (A) : **530 mm**  
Épaisseur (B) : **355 mm**  
Hauteur (C) : **515 mm**  
Poids : **93,5 kg**



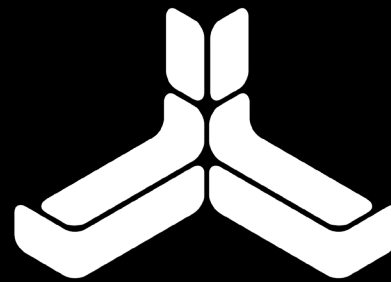

### CERTIFICATIONS

Déclaration de conformité :	<b>CE</b>
Sécurité des transformateurs :	<b>NF/EN 61 558</b>
Compatibilité électromagnétique :	<b>NF/FR 61 000</b>
Ensemble d'appareillage à basse tension :	<b>NF/FR 61 439</b>

### GARANTIE

Machine :	<b>2 ans</b>
Durée de vie :	<b>10 ans</b>
Dégradation des performances :	<b>Aucune</b>

### AUTRES CARACTÉRISTIQUES

Indice de protection IP :	<b>21</b>
Installation :	<b>Intérieur</b>
Aération :	<b>Naturelle</b>
By-Pass automatique :	<b>Oui</b>
Courant maximum By-pass :	<b>125 A (40°C)</b>
Courant opérationnel max :	<b>63 A</b>
Isolation Classe :	<b>H/H</b>
Court-circuit actuel :	<b>3 kA</b>
Temps de passage By-Pass :	<b>Immédiat</b>

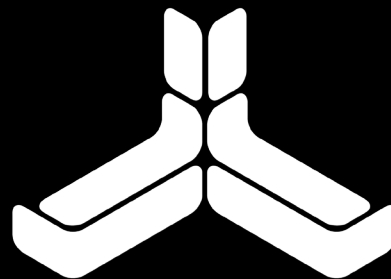

SOURCES HARMONIQUES	ÉNERGIE RÉACTIVE	EFFET JOULE	CORRECTION ACTIVE DU FACTEUR DE PUISSANCE
<p>Lorsque la compagnie d'électricité produit de l'électricité, la forme d'onde de la tension est sinusoïdale.</p> <p>Le courant absorbé par les charges modernes ne ressemble en rien à la forme d'onde sinusoïdale de la tension.</p> <p>Les problèmes liés aux harmoniques doivent être résolus car le partenaire de distribution d'énergie a imposé des pénalités en raison du faible facteur de puissance soutenu par l'utilisateur final.</p>	<p>Dans un système électrique, il est prévu en plus de la puissance active nécessaire pour effectuer le travail, même une puissance réactive dont la grandeur dépend du facteur de puissance de la charge.</p> <p>Si P est la puissance active (W), Q la puissance réactive (VAR), la tension V sur la charge (V), le courant I sur la charge (A), le facteur de puissance de charge.</p> <p>Comme le composant inductif (cos<sub>descendante</sub>) augmente également la puissance réactive.</p> <p>Ceci doit être pris en compte car le produit toujours des pertes dues à l'effet Joule sur la ligne de distribution et il est donc nécessaire d'intervenir pour réduire l'angle de phase entre tension et courant.</p> <p>Il est possible de minimiser le courant de ligne, sans modifier l'absorption de la puissance active en réduisant la puissance réactive par le biais d'une charge purement capacitive, connectée en parallèle à proximité de l'utilisateur absorbant la puissance réactive.</p>	<p>La loi de Joule peut être interprétée comme une transformation de l'énergie électrique en chaleur et génère certaines implications.</p> <p>C'est la cause de la perte d'énergie dans la ligne de transport d'électricité et, en général, dans tout circuit, elle réduit également le rendement des machines électriques.</p> <p>Dans les factures, ces pertes de réseau sont à la charge des consommateurs.</p> <p>Sur les composants liés au transit d'électricité dans les réseaux, Les services publics en basse tension paient aujourd'hui une majoration de 10,4% et les services publics en moyenne tension une majoration de 4%.</p>	<p>Procédure destinée à annuler ou à diminuer le décalage entre l'intensité de courant circulant et la force électromotrice appliquée à un circuit électrique à courant alternatif.</p> <p>La correction du facteur de puissance est une technique qui, en améliorant le facteur de puissance (Cosfi) des machines électriques, permet d'utiliser l'énergie rationnellement, réalisant d'importantes économies et des améliorations techniques considérables.</p> <p>Il existe dans le commerce à la fois les correcteurs de facteur de puissance dits « statiques » qui ont été mis au point pour fonctionner à une puissance déterminée et les correcteurs de facteur de puissance dynamiques qui sont « à y revenir » à la puissance nécessaire, mais tous sont en général « Monophasés ».</p>



Diagramme de pré-installation  
SANS système **ICO-F**



Diagramme post-installation  
AVEC système **ICO-F**

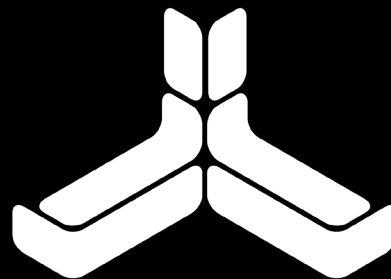

### CONTACT :

4, av. de Lattre de Tassigny  
83120 SAINTE-MAXIME  
Directeur commercial :  
06.34.21.34.32  
[contact@icopower.fr](mailto:contact@icopower.fr)

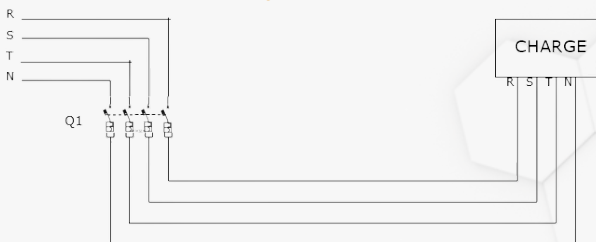
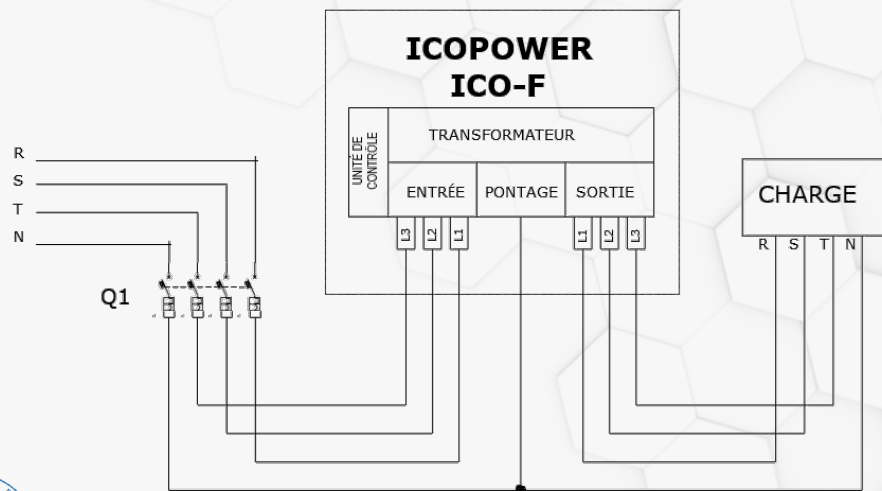
Certification par :



Apporteur d'affaires :